

■ Spannbügel M10 C-Profil 45 Profilhöhe 75 - 90 Klemmdicke 26 mm

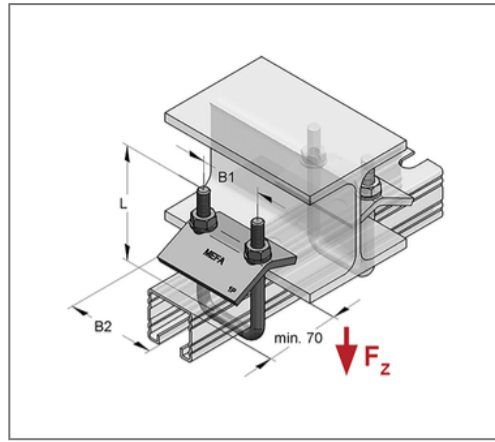
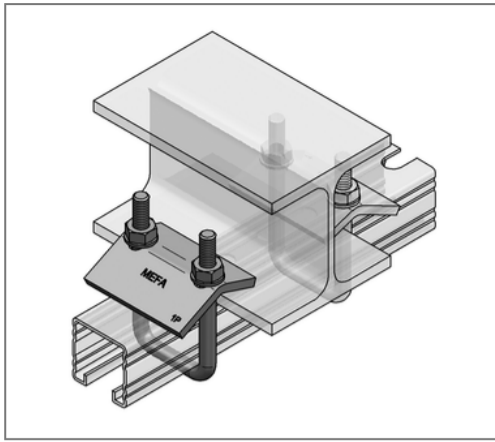

Kaufmännische Details

Artikelnummer	0816730
EAN/GTIN	4250928420473
VPE	20 St
Mengeneinheit	St
Gewicht	0,440 kg/St
Rabattgruppe	02-081
Preiseinheit	1

QR Code

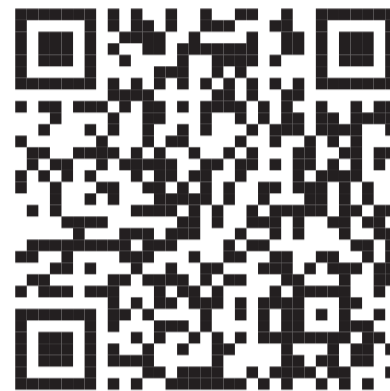

Ausführung und Montage

Einsatzgebiet	Für die Befestigung von Montageprofilen an Stahlträgern.
Profiltyp	45

Technische Daten

Material	Stahl
Materialname	ST 36 FK 4.6
Oberfläche	galvanisch verzinkt

Produktdetails

zul. Last F_Z	4 kN
Gewinde	M10
max. Klemmdicke	26 mm
Anzugsmoment	15 Nm
Höhe Profil	75 - 90 mm
Achsabstand U-Bügel B1	56 mm
Breite Spannwinkel B2	80 mm
Länge U-Bügel L	140 mm
min. Randabstand	70 mm