

■ Federhänger FH 1 - 600 F 0 - 619 N max. Federweg 30 mm

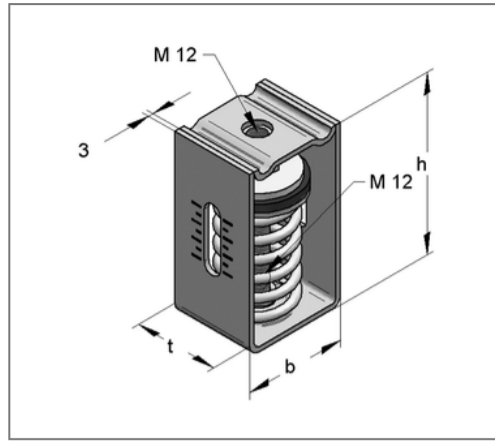
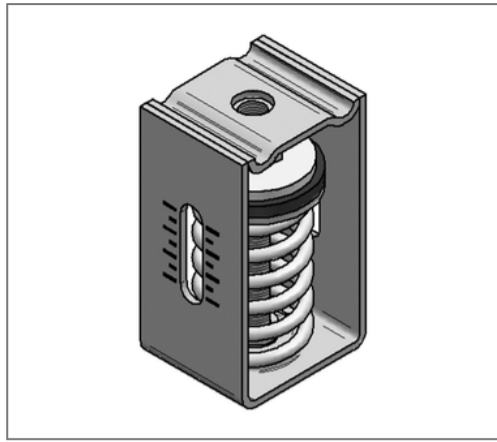

Kaufmännische Details

Artikelnummer	0794060
EAN/GTIN	4250928419095
VPE	1 St
Mengeneinheit	St
Gewicht	0,551 kg/St
Rabattgruppe	03-079
Preiseinheit	1

QR Code



Ausführung und Montage

Einsatzgebiet	Federisolatoren als flexible Rohrleitungshänger oder für die elastische Lagerung von Aggregaten.
Anzahl	1
Federn	

Technische Daten

Material	Stahl
Materialname	S235
Oberfläche	galvanisch verzinkt

Produktdetails

Anschluss	M12
Breite b	60 mm
Höhe h	105 mm
Länge t	50 mm
Federrate	20,62 N/mm
max. Federweg	30 mm
max. Lastbereich	619 N