

## ■ Federhänger FH 1 - 1300 F 0 - 1289 N max. Federweg 31 mm

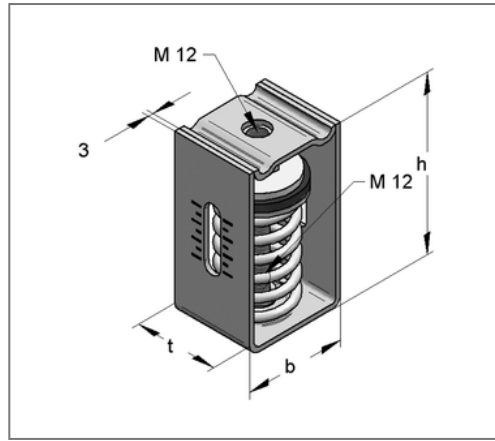
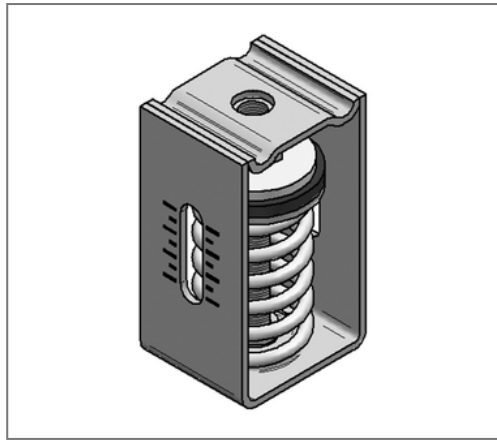

### Kaufmännische Details

Artikelnummer	0794130
EAN/GTIN	4250928419118
VPE	1 St
Mengeneinheit	St
Gewicht	0,950 kg/St
Rabattgruppe	03-079
Preiseinheit	1

### QR Code



### Ausführung und Montage

Einsatzgebiet Federisolatoren als flexible Rohrleitungshänger oder für die elastische Lagerung von Aggregaten.

Anzahl	1
Federn	

### Technische Daten

Material	Stahl
Materialname	S235
Oberfläche	galvanisch verzinkt

### Produktdetails

Anschluss	M12
Breite b	80 mm
Höhe h	130 mm
Länge t	60 mm
Federrate	41,58 N/mm
max. Federweg	31 mm
max. Lastbereich	1289 N