

■ Federhänger FH 1 - 3000 F 0 - 3084 N max. Federweg 23 mm

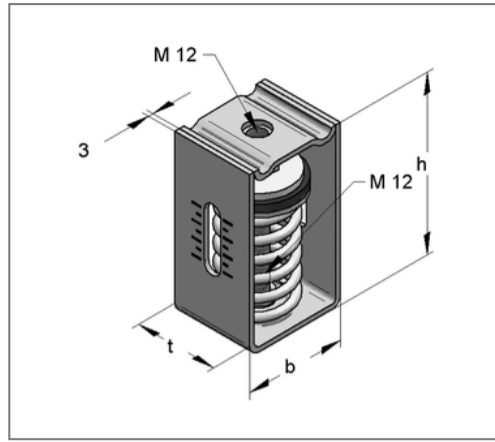
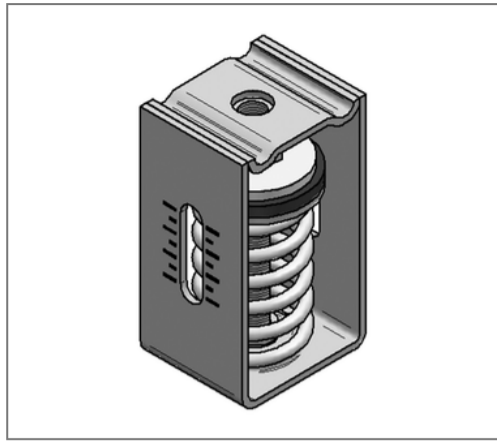

Kaufmännische Details

Artikelnummer	0794300
EAN/GTIN	4250928419132
VPE	1 St
Mengeneinheit	St
Gewicht	1,19 kg/St
Rabattgruppe	03-079
Preiseinheit	1

QR Code



Ausführung und Montage

Einsatzgebiet Federisolatoren als flexible Rohrleitungshänger oder für die elastische Lagerung von Aggregaten.

Anzahl	1
Federn	

Technische Daten

Material	Stahl
Materialname	S235
Oberfläche	galvanisch verzinkt

Produktdetails

Anschluss	M12
Breite b	80 mm
Höhe h	130 mm
Länge t	60 mm
Federrate	134,1 N/mm
max. Federweg	23 mm
max. Lastbereich	3084 N