

■ Gleitplatte 250 x 200 x 10 Anschluss 2 x 1/2"

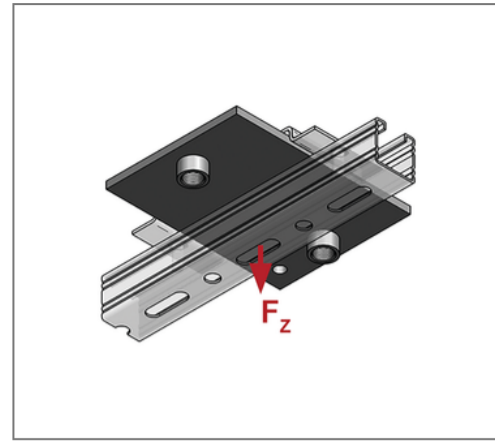
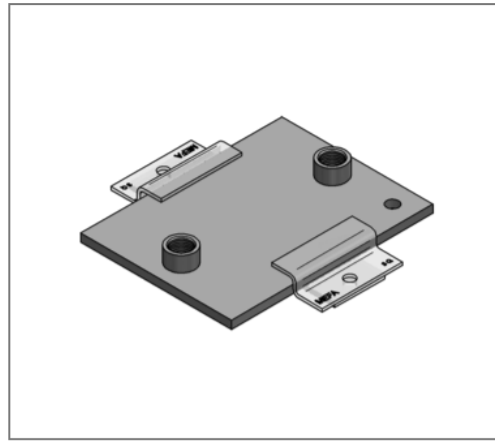

Kaufmännische Details

Artikelnummer	0771710
EAN/GTIN	4250928418357
VPE	1 St
Mengeneinheit	St
Gewicht	4,06 kg/St
Rabattgruppe	04-077
Preiseinheit	100

QR Code



Technische Daten

Material	Stahl
Materialname	S235
Oberfläche	galvanisch verzinkt

Produktdetails

Anschluss	1/2"
Länge L	250 mm
Breite B	200 mm
Stärke S	10 mm
zul. Last F_z	6,4 kN
Achsmaß a	25 mm
Anzahl Anschlüsse	2
max. Schiebeweg axial hängend	120 mm
max. Schiebeweg axial stehend	200 mm

Hinweis

Anmerkung	Lieferzeit auf Anfrage
-----------	------------------------