

## ■ Gleitplatte 300 x 200 x 12 Anschluss 2 x 1"

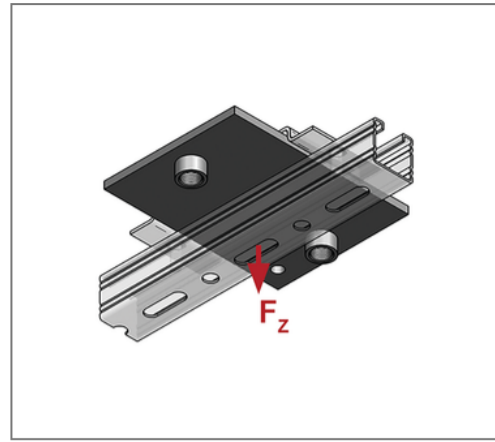
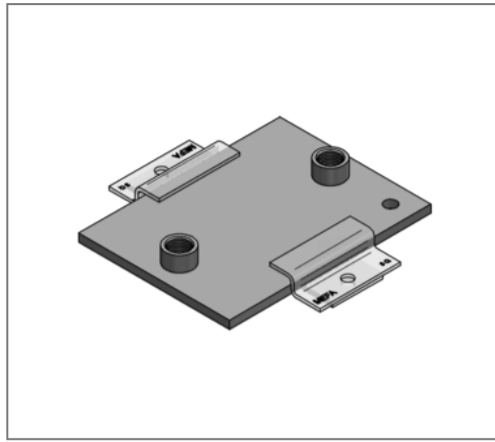

### Kaufmännische Details

Artikelnummer	0771814
EAN/GTIN	4250928418371
VPE	1 St
Mengeneinheit	St
Gewicht	5,91 kg/St
Rabattgruppe	04-077
Preiseinheit	100

### QR Code



### Technische Daten

Material	Stahl
Materialname	S235
Oberfläche	galvanisch verzinkt

### Produktdetails

Anschluss	1"
Länge L	300 mm
Breite B	200 mm
Stärke S	12 mm
zul. Last $F_z$	8,1 kN
Achsmaß a	25 mm
Anzahl Anschlüsse	2
max. Schiebeweg axial hängend	160 mm
max. Schiebeweg axial stehend	250 mm

### Hinweis

Anmerkung	Lieferzeit auf Anfrage
-----------	------------------------