

■ Gewindestange DIN 976-1 M16 x 3.000 mm gvz FK 4.6

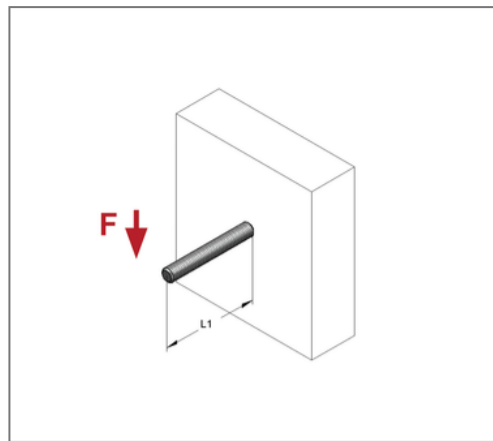
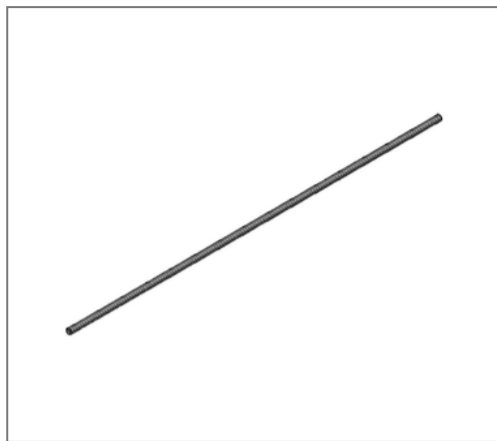

Kaufmännische Details

| | |
|---------------|---------------|
| Artikelnummer | 0730564 |
| EAN/GTIN | 4250928416568 |
| VPE | 20 St |
| Bund | 20 St |
| Mengeneinheit | St |
| Gewicht | 3,92 kg/St |
| Rabattgruppe | 05-073 |
| Preiseinheit | 1 |

QR Code



Technische Daten

| | |
|-------------------|---------------------|
| Material | Stahl |
| Oberfläche | galvanisch verzinkt |
| Festigkeitsklasse | 4.6 |

Produktdetails

| | |
|---------------------|----------|
| Gewinde | M16 |
| Länge | 3000 mm |
| zul. Zuglast FWD 30 | 3,42 kN |
| zul. Zuglast FWD 60 | 1,96 kN |
| zul. Zuglast FWD 90 | 1,49 kN |
| zul. Zuglast | 38,43 kN |