

■ Sechskantmutter M16 SW 24

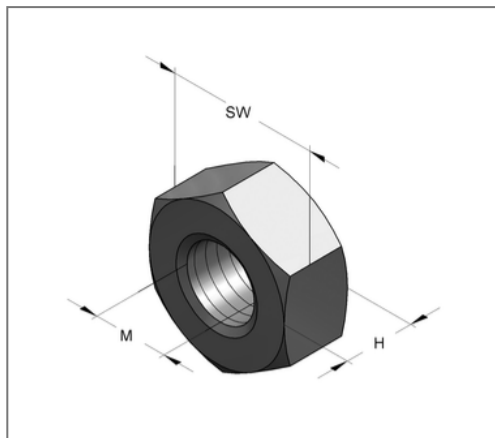
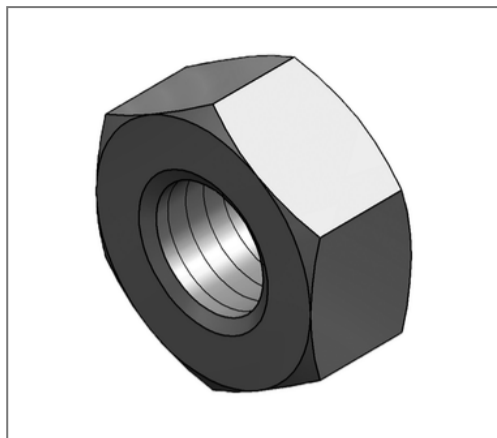

Kaufmännische Details

Artikelnummer	4120523
EAN/GTIN	4250928438911
VPE	100 St
Mengeneinheit	St
Gewicht	0,0387 kg/St
Rabattgruppe	05-412
Preiseinheit	100

QR Code



Technische Daten

Material	Stahl
Oberfläche	galvanisch verzinkt

Produktdetails

Höhe H	13 mm
Gewinde M	M16
Schlüsselweite SW	24