

## ■ Sechskantschraube EN ISO 4017 M8 x 25 mm gvz FK 8.8

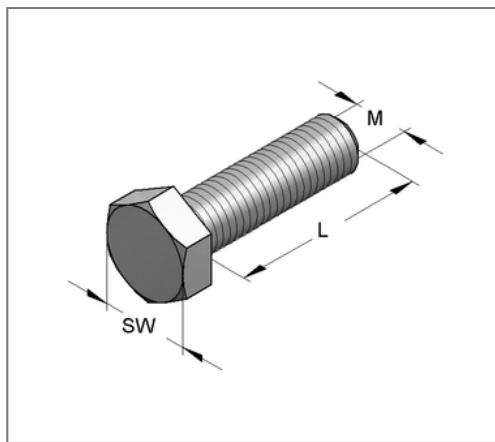
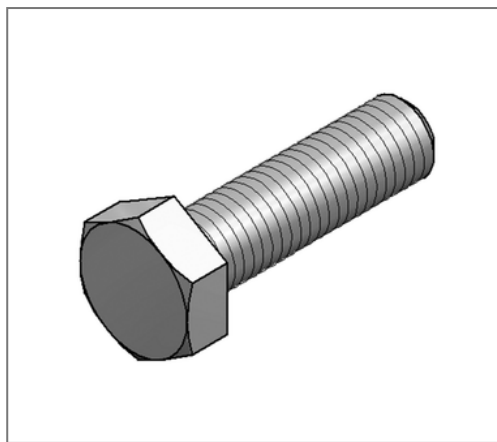

### Kaufmännische Details

Artikelnummer	3204255
EAN/GTIN	4250928437945
VPE	100 St
Mengeneinheit	St
Gewicht	0,0157 kg/St
Rabattgruppe	05-320
Preiseinheit	100

### QR Code



### Technische Daten

Material	Stahl
Oberfläche	galvanisch verzinkt
Festigkeitsklasse	8.8

### Produktdetails

Gewinde M	M8
Länge L	25 mm
Schlüsselweite SW	13
Form Kopf	Sechskantkopf