

## ■ Sechskantschraube EN ISO 4017 M12 x 35 mm gvz FK 8.8

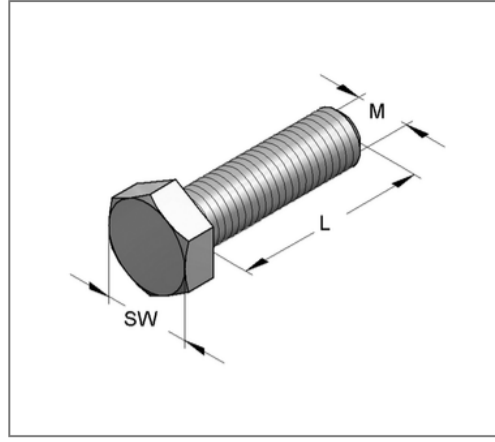
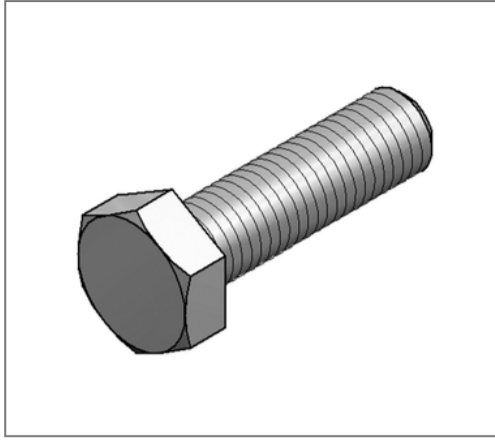

### Kaufmännische Details

Artikelnummer	3206306
EAN/GTIN	4250928438096
VPE	100 St
Mengeneinheit	St
Gewicht	0,0470 kg/St
Rabattgruppe	05-320
Preiseinheit	100

### QR Code



### Technische Daten

Material	Stahl
Oberfläche	galvanisch verzinkt
Festigkeitsklasse	8.8

### Produktdetails

Gewinde M	M12
Länge L	35 mm
Schlüsselweite SW	19
Form Kopf	Sechskantkopf