

■ Bolzenanker BZ plus M8 Länge Gewinde 52 mm Stahl



Kaufmännische Details

| | |
|---------------|---------------|
| Artikelnummer | 221108030 |
| EAN/GTIN | 4043315045393 |
| VPE | 100 St |
| Mengeneinheit | St |
| Gewicht | 0,0360 kg/St |
| Rabattgruppe | 07-221 |
| Preiseinheit | 100 |

QR Code

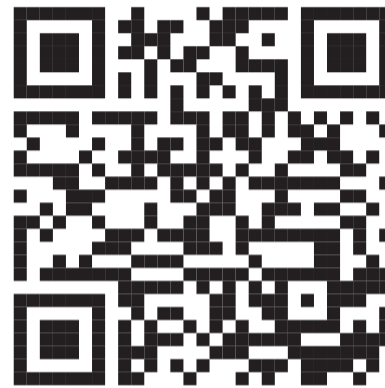

Zertifizierungen



Ausführung und Montage

| | |
|---------------|--|
| Fabrikat | MKT |
| Einsatzgebiet | Verankerung mittelschwerer bis schwerer Lasten im gerissenen und ungerissenen Beton: Stützen, Stahlträger, Geländerbefestigung, Kabeltrassen, Holzkonstruktionen und Konsolen. |

Technische Daten

| | |
|------------|---------------------|
| Material | Stahl |
| Oberfläche | galvanisch verzinkt |

Produktdetails

| | |
|------------------------|-------|
| Klemmstärke | 30 mm |
| max. Klemmstärke red. | 41 mm |
| Bohrerdurchmesser | 8 mm |
| Bohrlochtiefe | 60 mm |
| Bohrlochtiefe red. | 49 mm |
| Setztiefe | 52 mm |
| Verankerungstiefe | 46 mm |
| Verankerungstiefe red. | 35 mm |
| Länge Dübel | 95 mm |
| Gewinde | M8 |

Hinweis

| | |
|------------|-----------------------------|
| Lieferzeit | V4A - 3 Arbeitstage ab Werk |
|------------|-----------------------------|