

## ■ Bolzenanker BZ plus M10 Länge Gewinde 42 mm Stahl

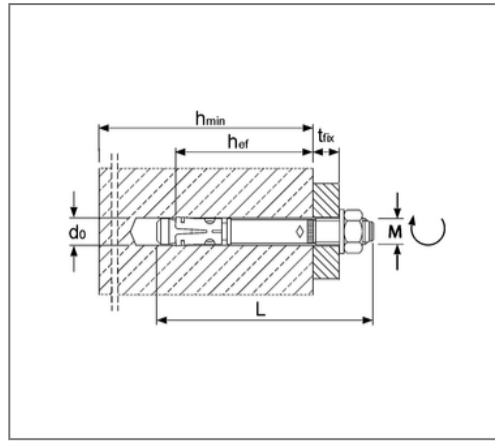

### Kaufmännische Details

Artikelnummer	221110010
EAN/GTIN	4043315045423
VPE	50 St
Mengeneinheit	St
Gewicht	0,0588 kg/St
Rabattgruppe	07-221
Preiseinheit	100

### QR Code



### Zertifizierungen

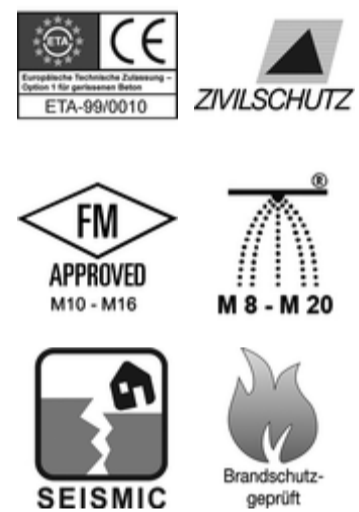

### Ausführung und Montage

Fabrikat	MKT
Einsatzgebiet	Verankerung mittelschwerer bis schwerer Lasten im gerissenen und ungerissenen Beton: Stützen, Stahlträger, Geländerbefestigung, Kabeltrassen, Holzkonstruktionen, Konsolen.

### Technische Daten

Material	Stahl
Oberfläche	galvanisch verzinkt

### Produktdetails

Klemmstärke	10 mm
max. Klemmstärke red.	30 mm
Bohrerdurchmesser	10 mm
Bohrlochtiefe	75 mm
Bohrlochtiefe red.	55 mm
Setztiefe	68 mm
Verankerungstiefe	60 mm
Verankerungstiefe red.	40 mm
Länge Dübel	90 mm
Gewinde	M10

### Hinweis

Lieferzeit	V4A - 3 Arbeitstage ab Werk
------------	-----------------------------