

## ■ Bolzenanker BZ plus M12 Länge Gewinde 141 mm Stahl

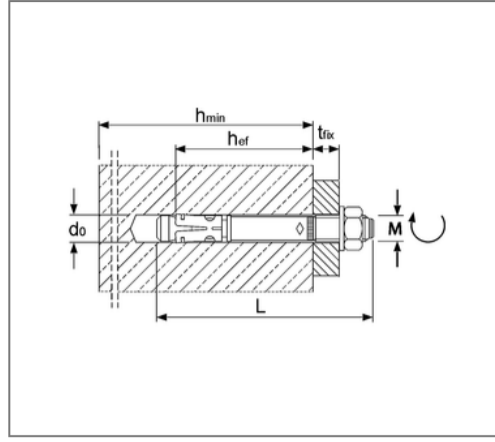

### Kaufmännische Details

Artikelnummer	221112105
EAN/GTIN	4043315096487
VPE	25 St
Mengeneinheit	St
Gewicht	0,168 kg/St
Rabattgruppe	07-221
Preiseinheit	100

### QR Code



### Zertifizierungen

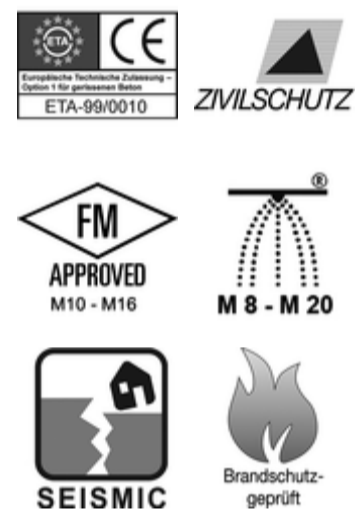

### Ausführung und Montage

Fabrikat	MKT
Einsatzgebiet	Verankerung mittelschwerer bis schwerer Lasten im gerissenen und ungerissenen Beton: Stützen, Stahlträger, Geländerbefestigung, Kabeltrassen, Holzkonstruktionen und Konsolen.

### Technische Daten

Material	Stahl
Oberfläche	galvanisch verzinkt

### Produktdetails

Klemmstärke	105 mm
max. Klemmstärke red.	125 mm
Bohrerdurchmesser	12 mm
Bohrlochtiefe	90 mm
Bohrlochtiefe red.	70 mm
Setztiefe	80 mm
Verankerungstiefe	70 mm
Verankerungstiefe red.	50 mm
Länge Dübel	200 mm
Gewinde	M12

### Hinweis

Lieferzeit	V4A - 3 Arbeitstage ab Werk
------------	-----------------------------