

■ Bolzenanker BZ plus M16 Länge Gewinde 66 mm Stahl

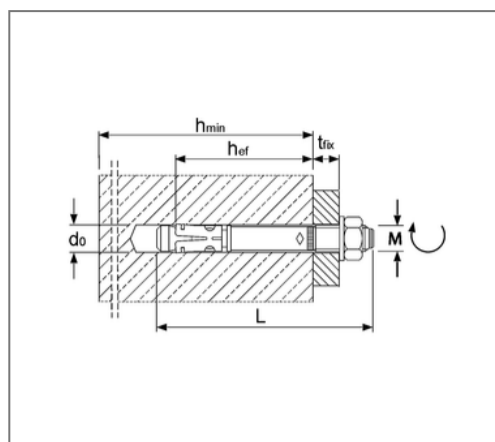

Kaufmännische Details

Artikelnummer	221116025
EAN/GTIN	4043315045126
VPE	20 St
Mengeneinheit	St
Gewicht	0,230 kg/St
Rabattgruppe	07-221
Preiseinheit	100

QR Code



Zertifizierungen



Ausführung und Montage

Fabrikat	MKT
Einsatzgebiet	Verankerung mittelschwerer bis schwerer Lasten im gerissenen und ungerissenen Beton: Stützen, Stahlträger, Geländerbefestigung, Kabeltrassen, Holzkonstruktionen und Konsolen.

Technische Daten

Material	Stahl
Oberfläche	galvanisch verzinkt

Produktdetails

Klemmstärke	25 mm
max. Klemmstärke red.	45 mm
Bohrerdurchmesser	16 mm
Bohrlochtiefe	110 mm
Bohrlochtiefe red.	90 mm
Setztiefe	97 mm
Verankerungstiefe	85 mm
Verankerungstiefe red.	65 mm
Länge Dübel	145 mm
Gewinde	M16

Hinweis

Lieferzeit	V4A - 3 Arbeitstage ab Werk
------------	-----------------------------