

■ Bolzenanker BZ plus M16 Länge Gewinde 121 mm Stahl

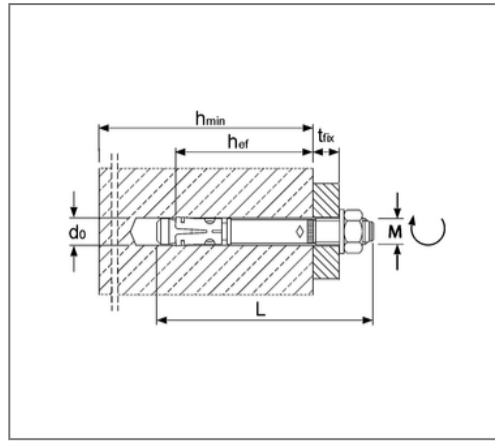

Kaufmännische Details

Artikelnummer	221116080
EAN/GTIN	4250928449290
VPE	10 St
Mengeneinheit	St
Gewicht	0,320 kg/St
Rabattgruppe	07-221
Preiseinheit	100

QR Code



Zertifizierungen

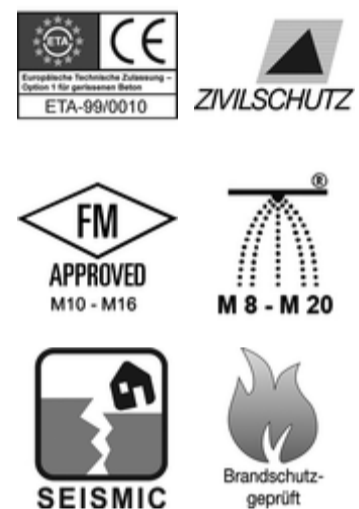

Ausführung und Montage

Fabrikat	MKT
Einsatzgebiet	Verankerung mittelschwerer bis schwerer Lasten im gerissenen und ungerissenen Beton: Stützen, Stahlträger, Geländerbefestigung, Kabeltrassen, Holzkonstruktionen und Konsolen.

Technische Daten

Material	Stahl
Oberfläche	galvanisch verzinkt

Produktdetails

Klemmstärke	80 mm
max. Klemmstärke red.	100 mm
Bohrerdurchmesser	16 mm
Bohrlochtiefe	110 mm
Bohrlochtiefe red.	90 mm
Setztiefe	97 mm
Verankerungstiefe	85 mm
Verankerungstiefe red.	65 mm
Länge Dübel	200 mm
Gewinde	M16

Hinweis

Lieferzeit	V4A - 3 Arbeitstage ab Werk
------------	-----------------------------