

■ Lüftungsschelle Doppio 20x1,5 DN 160 M8/M10 TPE

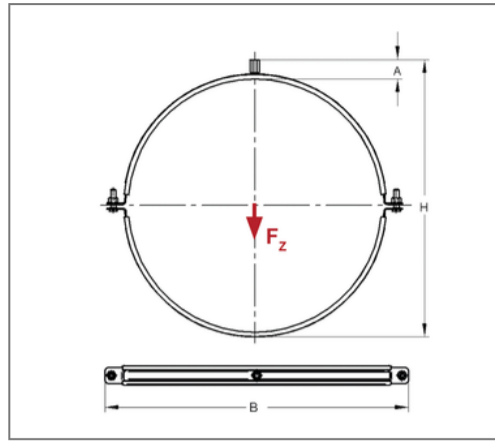

Kaufmännische Details

Artikelnummer	0449160
EAN/GTIN	4250928410986
VPE	25 St
Mengeneinheit	St
Gewicht	0,227 kg/St
Rabattgruppe	08-044
Preiseinheit	100

QR Code



Zertifizierungen



Ausführung und Montage

Einsatzgebiet	Rohrschelle zur Befestigung von Lüftungsrohren.
Ausführung	zweiteilig
Anschluss	M8/M10
Verschluss	Rastverschluss

Technische Daten

Material	Stahl
Materialname	S235
Oberfläche	galvanisch verzinkt
Dämmstärke	4,5 mm
Temperaturbeständigkeit	-35 °C - 100 °C
Schalldämmeinlage	TPE

Produktdetails

Anschlusshöhe A	24 mm
Breite B	196 mm
Farbe Schalldämmeinlage	Schwarz
Höhe H	194 mm
Materialmaße	20x1,5 mm
zul. Last F_z	0,61 kN
Rohraußendurchmesser	165 mm
Verschlusschraube	val.Verschlusschraube.M6