

## ■ Lüftungsschelle Doppio 25x1,5 DN 400 M8/M10 TPE



### Kaufmännische Details

Artikelnummer	0449400
EAN/GTIN	4250928411075
VPE	10 St
Mengeneinheit	St
Gewicht	0,631 kg/St
Rabattgruppe	08-044
Preiseinheit	100

### QR Code

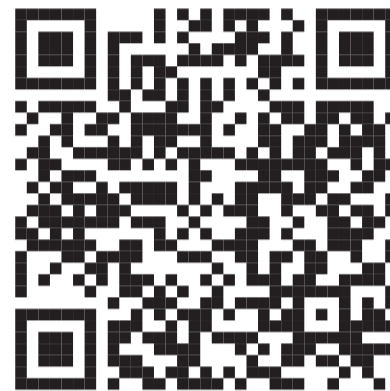

### Zertifizierungen



### Ausführung und Montage

Einsatzgebiet	Rohrschelle zur Befestigung von Lüftungsrohren.
Ausführung	zweiteilig
Anschluss	M8/M10
Verschluss	Schraubverschluss

### Technische Daten

Material	Stahl
Materialname	S235
Oberfläche	galvanisch verzinkt
Dämmstärke	4,5 mm
Temperaturbeständigkeit	-35 °C - 100 °C
Schalldämmeinlage	TPE

### Produktdetails

Anschlusshöhe A	24 mm
Breite B	477 mm
Farbe Schalldämmeinlage	Schwarz
Höhe H	436 mm
Materialmaße	25x1,5 mm
zul. Last $F_z$	1,32 kN
Rohr Außendurchmesser	407 mm
Verschlusschraube	M8