

■ Lüftungsschelle Doppio 25x2,5 DN 630 M8/M10 TPE

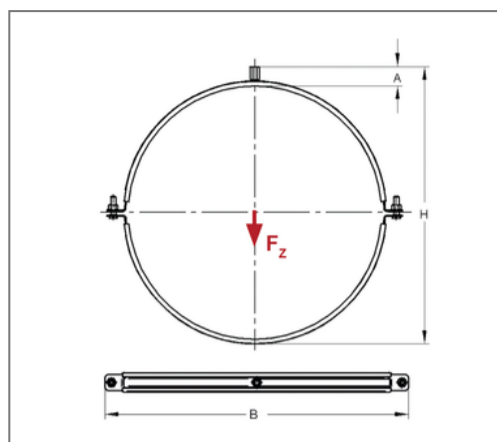

Kaufmännische Details

Artikelnummer	0449630
EAN/GTIN	4250928411150
VPE	1 St
Mengeneinheit	St
Gewicht	1,36 kg/St
Rabattgruppe	08-044
Preiseinheit	100

QR Code



Zertifizierungen



Ausführung und Montage

Einsatzgebiet	Rohrschelle zur Befestigung von Lüftungsrohren.
Ausführung	zweiteilig
Anschluss	M8/M10
Verschluss	Schraubverschluss

Technische Daten

Material	Stahl
Materialname	S235
Oberfläche	galvanisch verzinkt
Dämmstärke	4,5 mm
Temperaturbeständigkeit	-35 °C - 100 °C
Schalldämmeinlage	TPE

Produktdetails

Anschlusshöhe A	26 mm
Breite B	710 mm
Farbe Schalldämmeinlage	Schwarz
Höhe H	671 mm
Materialmaße	25x2,5 mm
zul. Last F_z	1,97 kN
Rohraußendurchmesser	638 mm
Verschlusschraube	val.Verschlusschraube.M8