

■ Rollenlager doppel radial-axial 219 - 406 mm 5 kN 100 mm fsv

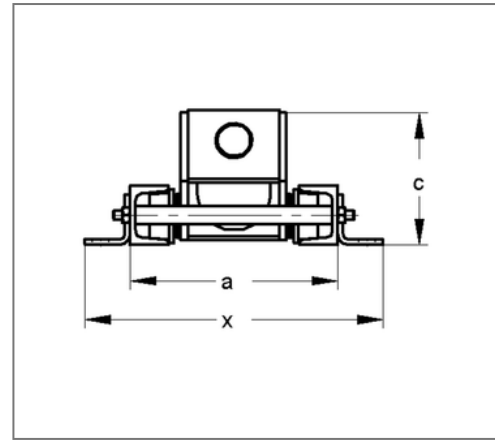
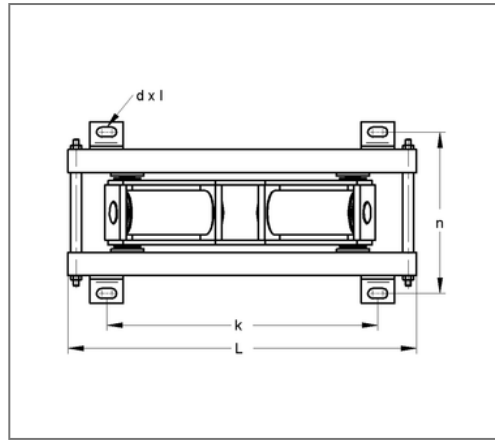
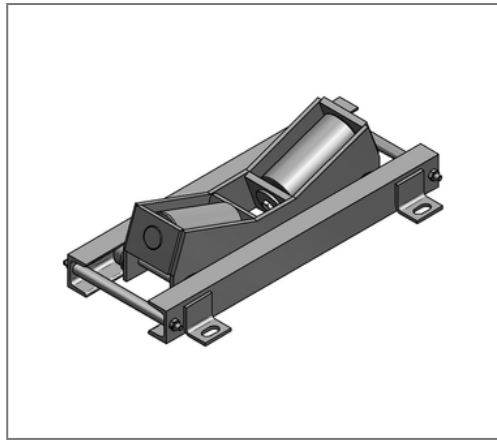

Kaufmännische Details

Artikelnummer	150xfa040406
EAN/GTIN	4250928435477
VPE	1 St
Mengeneinheit	St
Gewicht	11,26 kg/St
Rabattgruppe	14-150
Preiseinheit	1

QR Code



Ausführung und Montage

Einsatzgebiet Rollenlager in Doppelbauweise für die Aufnahme schwerer Rohrleitungen auf Isoliersattel.

Technische Daten

Material	Stahl
Materialname	S235
Oberfläche	feuerstückverzinkt

Produktdetails

Höhe	86 mm
zul. Last F_z	5 kN
Länge	370 mm
Langloch	14x27 mm
Stärke Material	4 mm
Lochabstand längs	230 mm
Lochabstand quer	216 mm
Breite ohne Laschen	168 mm
min. Durchmesser Rollenauflage	219 mm
max. Durchmesser Rollenauflage	406 mm