

■ Rollenlager doppel radial-axial 813 - 1350 mm 50 kN 100 mm fsv

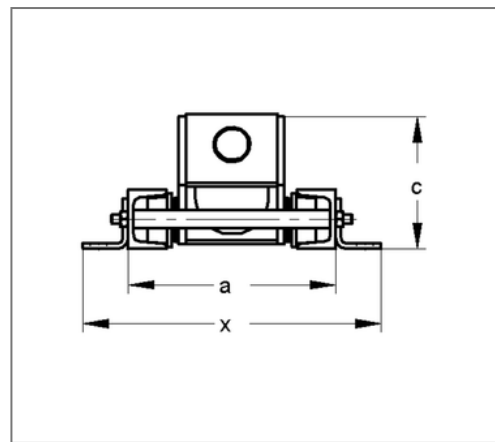
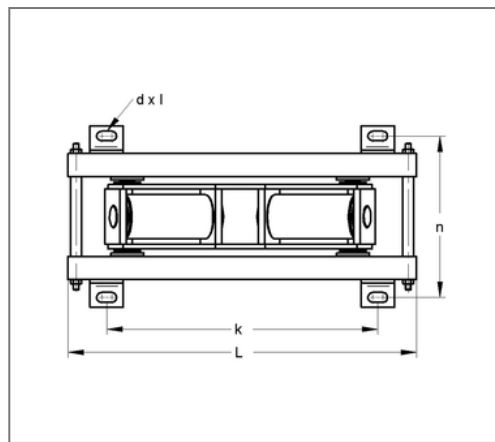
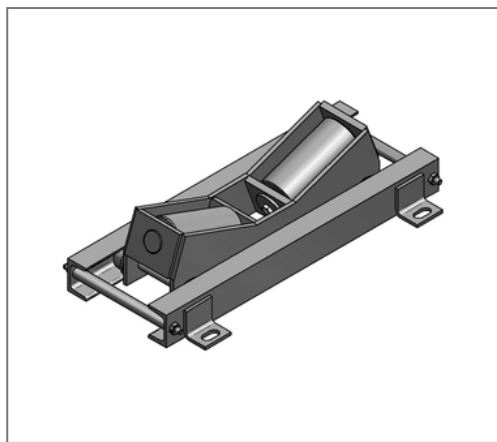

Kaufmännische Details

Artikelnummer	150xfa081350
EAN/GTIN	4250928435521
VPE	1 St
Mengeneinheit	St
Gewicht	73,64 kg/St
Rabattgruppe	14-150
Preiseinheit	1

QR Code



Ausführung und Montage

Einsatzgebiet Rollenlager in Doppelbauweise für die Aufnahme schwerer Rohrleitungen auf Isoliersattel.

Technische Daten

Material	Stahl
Materialname	S235
Oberfläche	feuerstückverzinkt

Produktdetails

Höhe	195 mm
zul. Last F_z	50 kN
Länge	805 mm
Langloch	23x46 mm
Stärke Material	12 mm
Lochabstand längs	645 mm
Lochabstand quer	340 mm
Breite ohne Laschen	266 mm
min. Durchmesser Rollenauflage	813 mm
max. Durchmesser Rollenauflage	1350 mm