

## ■ Montageschiene C-Profil V2A 45 / 45 / 2 mm L= 6 m

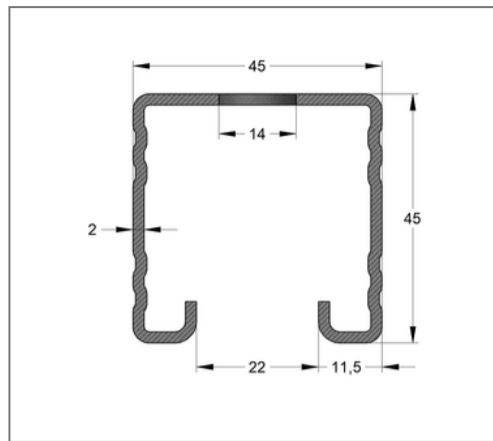
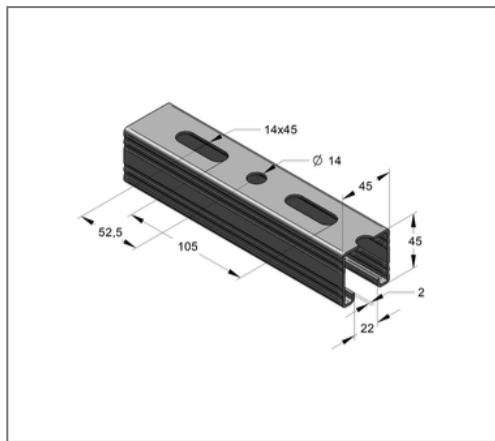

### Kaufmännische Details

Artikelnummer	080005501
EAN/GTIN	4250928457301
VPE	30 m
Bund	240 m
Mengeneinheit	m
Gewicht	2,50 kg/m
Rabattgruppe	13-048
Preiseinheit	1

### QR Code



### Zertifizierungen



### Ausführung und Montage

Ausführung unverzahnt, gelocht

### Produktdetails

Breite	45 mm
Höhe	45 mm
Stärke	2 mm
Länge	6 m
Lochdurchmesser	14 mm
Langloch	14x45 mm
Flächenschwächster Profilquerschnitt	2,86 cm <sup>2</sup>
Flächenträgheitsmoment I <sub>Y</sub>	7,46 cm <sup>4</sup>
Flächenträgheitsmoment I <sub>Z</sub>	10,38 cm <sup>4</sup>
Rastermaß	105,0 mm
Breite Schlitz	22 mm
Schwerpunktstand eo	2,27 cm
Schwerpunktstand eu	2,22 cm
Schwerpunktstand ez	2,25 cm
Streckgrenze	230 N/mm <sup>2</sup>
Trägheitsradius iy	1,62 cm

### Technische Daten

Material	Edelstahl
Materialname	V2A

### Hinweis

Hinweis Allgemein	Mindestabnahme 1 VPE
-------------------	----------------------

## Produktdetails

Trägheitsradius $i_z$	1,91 cm
Widerstandsmoment $W_Y$	3,28 cm <sup>3</sup>
Widerstandsmoment $W_Z$	4,61 cm <sup>3</sup>