

## ■ Rohrverbinder SIMA RAPID DN 100 Rohraußend. 110 mm

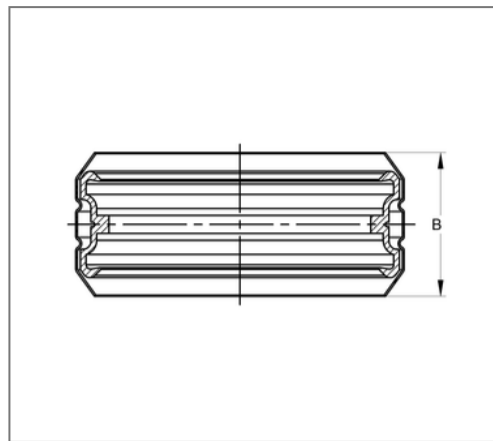
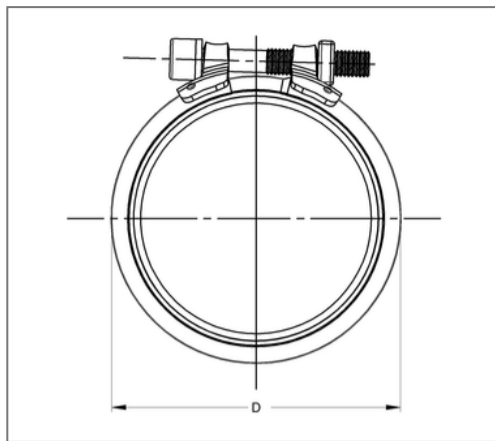

### Kaufmännische Details

Artikelnummer	447710100
EAN/GTIN	4250928453686
VPE	50 St
Mengeneinheit	St
Gewicht	0,190 kg/St
Rabattgruppe	03-447
Preiseinheit	1

### QR Code



### Zertifizierungen



### Ausführung und Montage

Einsatzgebiet	Steckverbinder für muffenlose Abflussrohre und Formstücke.
Festigkeitsklasse	8.8
max. Druckbelastung	0,5 bar
Verschlusssteilverbindung	Schweissverbindung

### Technische Daten

Material	Ferritischer Chromstahl
Materialname	1.452
Material Spannschloss	Edelstahl
Materialname Spannschloss	1.4301, 1.4510
Material Dichtmanschette	Gummi EPDM
min. Temperaturbeständigkeit	-35 °C
max. Temperaturbeständigkeit	100 °C
Farbe Manschette	Schwarz

### Produktdetails

Breite D	124,8 mm
Rohraußendurchmesser	110 mm
Breite Schellenband B	45,5 mm
Nennweite Rohr	100 mm
Schraubentyp DIN 4762	Innensechskant M8
Verbindertyp	Steckverbinder