

## ■ Sechskantschraube EN ISO 4017 M16 x 30 mm fvz FK 8.8

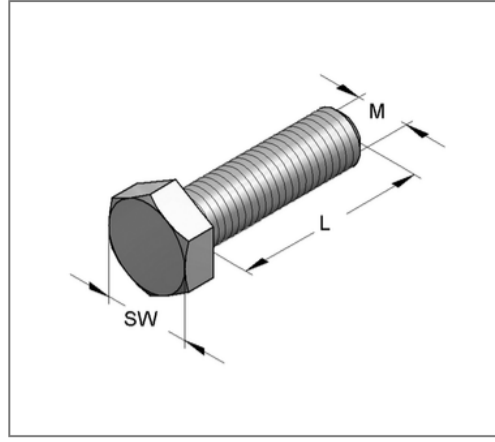
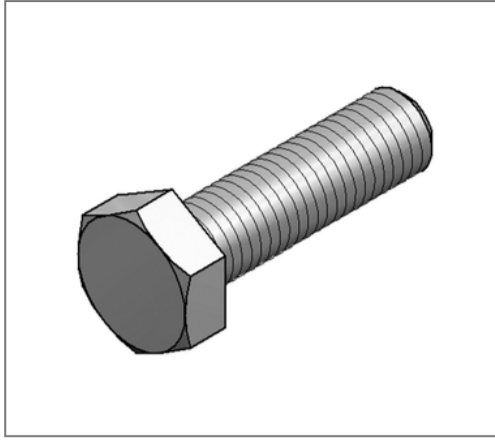

### Kaufmännische Details

Artikelnummer	3207630/fvz
EAN/GTIN	4250928457271
VPE	1 St
Mengeneinheit	St
Gewicht	0,0853 kg/St
Rabattgruppe	05-320
Preiseinheit	100

### QR Code



### Zertifizierungen



### Technische Daten

Material	Stahl
Oberfläche	feuerverzinkt
Festigkeitsklasse	8.8

### Produktdetails

Gewinde M	M16
Länge L	30 mm
Schlüsselweite SW	24
Form Kopf	Sechskantkopf