

■ Sechskantschraube EN ISO 4017 M16 x 90 mm fvz FK 8.8

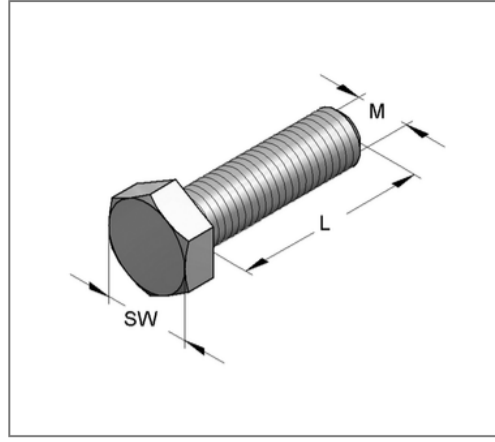
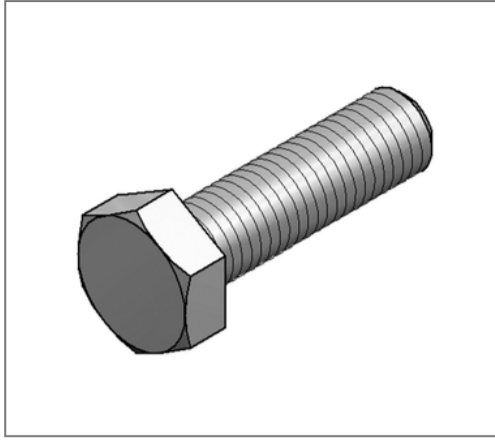

Kaufmännische Details

Artikelnummer	3207690/fvz
EAN/GTIN	4250928457295
VPE	1 St
Mengeneinheit	St
Gewicht	0,180 kg/St
Rabattgruppe	05-320
Preiseinheit	100

QR Code



Zertifizierungen



Technische Daten

Material	Stahl
Oberfläche	feuerverzinkt
Festigkeitsklasse	8.8

Produktdetails

Gewinde M	M16
Länge L	90 mm
Schlüsselweite SW	24
Form Kopf	Sechskantkopf