

■ Stex 45 Montageplatte MP-S M12 ZnNi

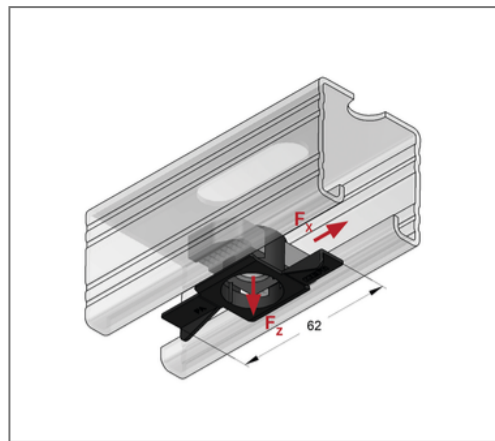
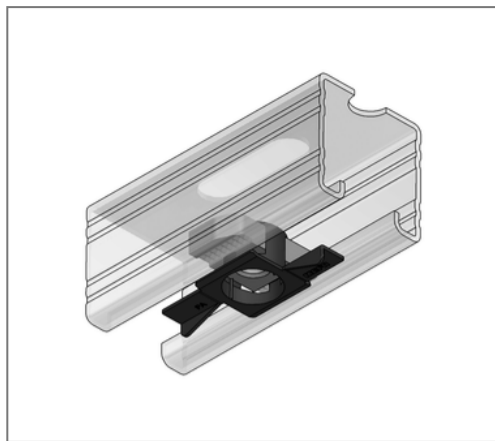
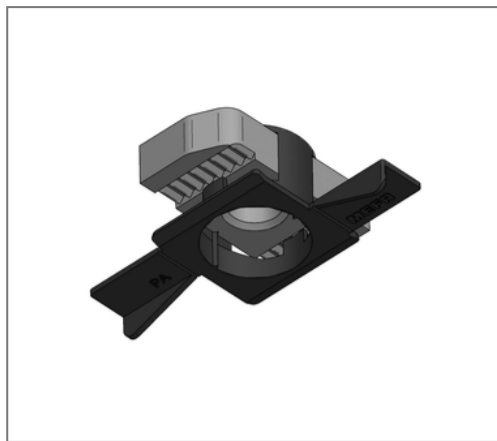

Kaufmännische Details

Artikelnummer	0818106
EAN/GTIN	4250928466594
VPE	50 St
Mengeneinheit	St
Gewicht	0,0422 kg/St
Rabattgruppe	02-081
Preiseinheit	1

QR Code



Zertifizierungen



Technische Daten

Material	Stahl
Materialname	S235
Oberfläche	Zink-Nickel
Material Käfig	Kunststoff
Materialname Käfig	Polyamid 6

Produktdetails

Nutzlast	siehe Nutzlasttabelle im Katalog
Länge	38 mm
Breite	62 mm
Gewinde	M12
Profiltyp	45
Form	einschwenkbar