

■ Hammerkopf C-Profil 35 M8 x 70 mm

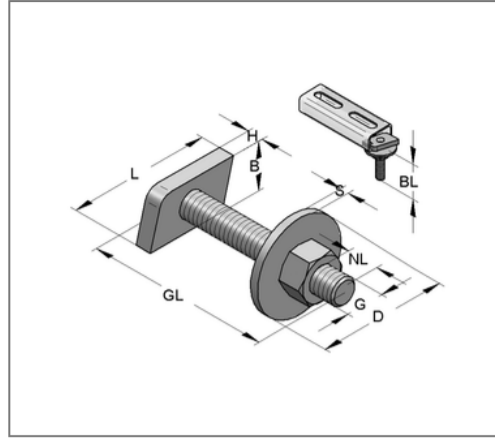
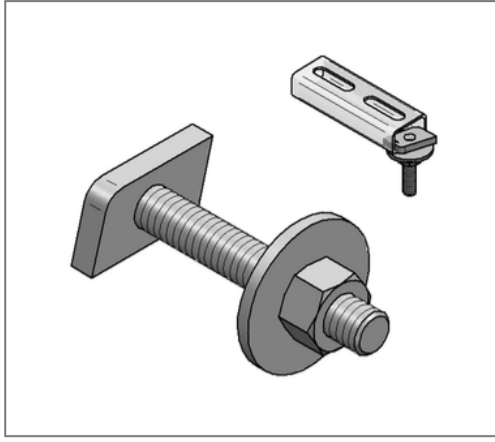

Kaufmännische Details

Artikelnummer	0697075
EAN/GTIN	4250928415790
VPE	50 St
Mengeneinheit	St
Gewicht	0,0729 kg/St
Rabattgruppe	02-069
Preiseinheit	100

QR Code



Ausführung und Montage

Einsatzgebiet	Direkte Befestigung von Rohrschellen an Montageschienen.
Profiltyp	35, Stex 35
Befestigungsart	gleitfeste Verbindung

Technische Daten

Material	Stahl
Materialname	S235
Oberfläche	galvanisch verzinkt

Produktdetails

Gewinde G	M8
Länge Gewinde GL	70 mm
Nutzlänge NL	52,5 mm
Baulänge BL	62 mm
Länge Hammerkopf L	35 mm
Breite Hammerkopf H	18 mm
Stärke Hammerkopf H	6 mm
Durchmesser U-Scheibe D	35 mm
Stärke Scheibe S	3 mm