

## ■ Stex 45 Montageplatte MP M10 gvz

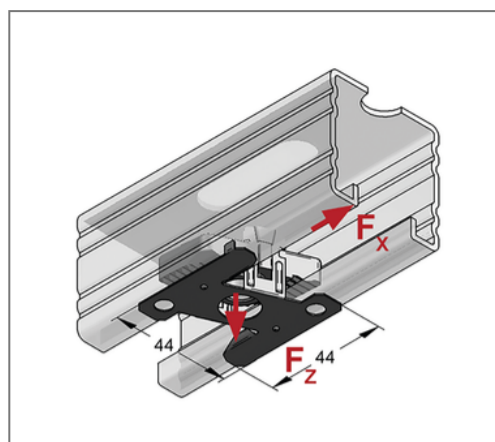
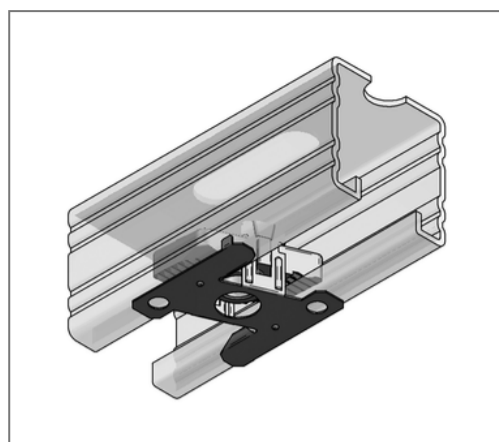

### Kaufmännische Details

Artikelnummer	1280010
EAN/GTIN	4250928424686
VPE	30 St
Mengeneinheit	St
Gewicht	0,0553 kg/St
Rabattgruppe	02-128
Preiseinheit	1

### QR Code



### Zertifizierungen



### Technische Daten

Material	Stahl
Materialname	S235
Oberfläche	galvanisch verzinkt

### Produktdetails

Nutzlast	siehe Nutzlasttabelle im Katalog
Länge	44 mm
Breite	44 mm
Gewinde	M10
Profiltyp	45
Form	einschwenkbar