

■ Konsole C-Profil 45/45 L= 315 mm Platte längs fsv

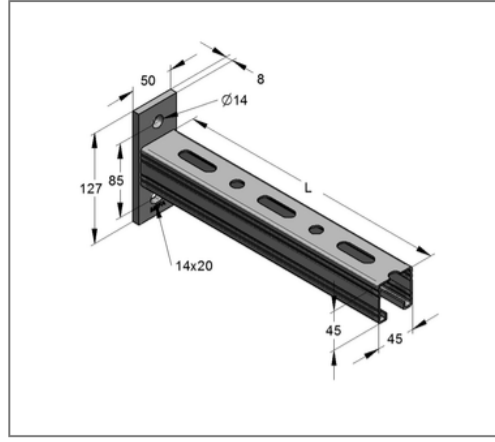
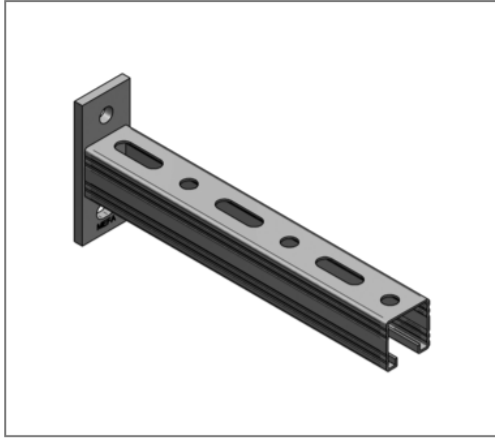

Kaufmännische Details

| | |
|---------------|---------------|
| Artikelnummer | 180450315/fvz |
| EAN/GTIN | 4250928448231 |
| VPE | 15 St |
| Mengeneinheit | St |
| Gewicht | 1,23 kg/St |
| Rabattgruppe | 02-083 |
| Preiseinheit | 1 |

QR Code



Zertifizierungen



Ausführung und Montage

| | |
|---------------|---|
| Einsatzgebiet | Konsole zur Herstellung von Kragarmkonstruktionen für die Aufnahme von hängenden und stehenden Rohlasten. |
|---------------|---|

Technische Daten

| | |
|------------|--------------------|
| Material | Stahl |
| Oberfläche | feuerstuckverzinkt |

Produktdetails

| | |
|-----------------|------------|
| Breite Platte | 50 mm |
| Länge Platte | 127 mm |
| Lochabstand | 85 mm |
| Stärke Platte | 8 mm |
| Breite Profil | 45 mm |
| Höhe Profil | 45 mm |
| Länge Konsole L | 315 mm |
| Langloch Platte | 14x20 mm |
| zul. Last F1 | 3,32 kN |
| zul. Last F2 | 1,66 kN |
| zul. Last q0 | 10,53 kN/m |
| Stärke Profil | 2 mm |